

# 取扱・組立説明書

## SO 軽中量ラック シリーズ 耐荷重200kg/段

この度は、軽中量ラックSOシリーズをお買い上げいただき、誠に有難うございます。右記の順にしたがって正しく組み立てを行ってください。本製品は金属製品ですので取り扱いには十分注意していただき、手袋などの保護具を装着の上、2人以上での組み立てを推奨しております。

組立て時に  
必要なもの







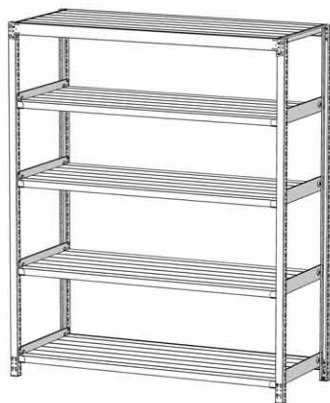

ゴム/樹脂ハンマー

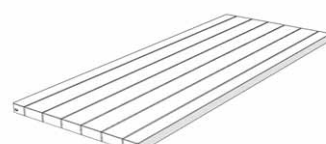

軍手/保護用手袋



上記イラストは5段のイメージです

<p>支柱</p>  <p>単体タイプ：×4 増連タイプ：×2</p>	<p>棚板</p>  <p>×段数分</p>	<p>ビーム（間口棧・継ぎ梁）</p>  <p>×4</p>	
<p>天受け（奥行棧）</p>  <p>×2</p>	<p>棚受け</p>  <p>×（段数-1）×2</p>	<p>ベース（ベースキャップ）</p>  <p>単体タイプ：×4 増連タイプ：×2</p>	<p>ロックピン</p>  <p>×8</p>

### 注意事項 下記の注意事項をご確認の上、正しい方法にて組み立て、ご使用ください。

- ・スチールラックのオプション品を取り付ける際は、組立手順が変わる可能性があります。オプションの取付説明書を合わせてご確認ください。
- ・200kgモデル：耐荷重は等分布静荷重にて1段あたり最大200kgです。
- ・2人以上での組立てを推奨しております。
- ・集中荷重や耐荷重以上の荷重を加えないでください。
- ・組み立てる前に、部材に破損・変形等が無いか確認してください。
- ・正しく組み立てられた状態でご使用ください。
- ・破損、腐食、改造など通常とは異なる状態での使用はおやめください。
- ・棚本体に寄りかかったり、よじ登ったりしないでください。
- ・製品の穴に指を入れないでください。
- ・危険物を収納しないでください。
- ・本製品を第三者へ譲渡や貸し出しを行う際は本取扱・組立説明書もあわせてお渡しく下さい。

1

支柱下部にベースを取り付ける。

①「支柱」の上下を確認する。



②手で「ベース」を「支柱」に差し込み、ゴムハンマーで最後まで叩き入れる。



2

支柱に天受けと棚受けを取り付けて支柱枠を作る。

【天受け】

「天受け」の爪を、支柱の最上部の穴にゴムハンマーで叩き入れる。

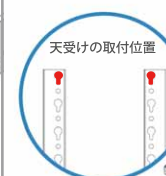

【棚受け】

「棚受け」の爪を、希望の高さとなる支柱の穴へゴムハンマーで叩き入れる。

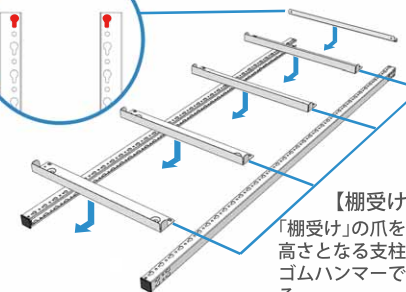

3

支柱枠にビームを取り付けて棚枠を作る。

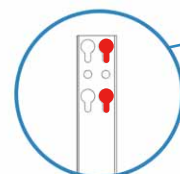

「ビーム」の爪を「支柱」の穴に叩き入れる。

※下部の「ビーム」から取り付けた方が本体が安定し組立てやすいです。

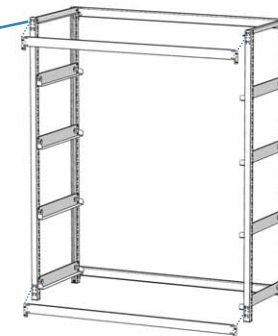

4

ロックピンを差し込む。

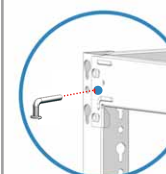

「ビーム」と「支柱」が重なる穴に「ロックピン」を差し込む。

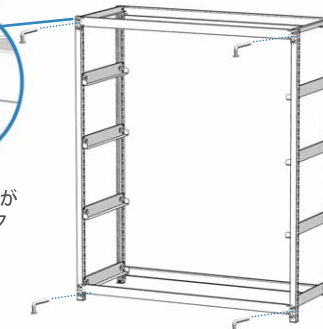

5

天受けと棚受けに棚板を載せて完成。

「天受け」と「棚受け」の上に棚板を載せる。

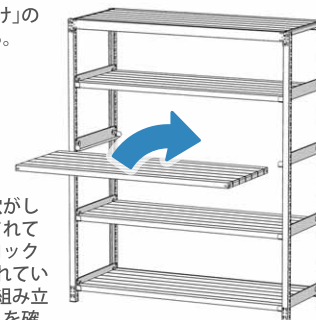

※各部材の爪と穴がしっかりとはめこまれているか、全ての「ロックピン」が差し込まれているかなど、正しく組み立てられていることを確認してください。

増連タイプ

単体タイプに増連タイプを連結させて組み立てる。

増連タイプの組立て方

1. 増連側の支柱枠を作る。
2. 単体側に天受けと棚受けを取り付ける
3. 単体と増連とをビームで連結する
4. 棚板を載せる

